

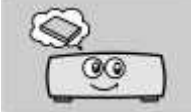







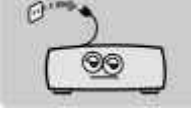

IMPORTANTES INSTRUCCIONES DE SEGURIDAD

	<p>1. Lea atentamente este manual antes de proceder a la instalación.</p>		<p>6. Debe instalar la antena en la dirección y ángulo correctos. Si la antena del receptor no funciona adecuadamente, pongase en contacto con el distribuidor local.</p>
	<p>2. No abra la cubierta nunca. Es muy peligroso tocar el interior de la unidad, podría producirse una descarga eléctrica.</p>		<p>7. Asegúrese que la unidad está en una superficie equilibrada</p>
	<p>3. Si va a estar un largo periodo de tiempo sin utilizar esta unidad, por favor desconéctela de la corriente. Nunca utilice un cable dañado.</p>		<p>8. El cambio brusco de temperatura puede causar problemas. Si se produjeran, apague la alimentación y vuelva a encenderla después de 1-2 horas.</p>
	<p>4. No toque la alimentación con las manos mojadas. Si caen líquidos en la unidad, quite el cable de alimentación inmediatamente. La caída de líquido puede causar fuego o descarga eléctrica.</p>		<p>9. Instale la unidad en un lugar con: buena ventilación temperatura adecuada evite los rayos directos del sol baja humedad baja influencia de vibración</p>
	<p>5. Coloque la unidad en un ambiente con buena ventilación y no caluroso.</p>		<p>10. No coloque objetos pesados encima de la unidad.</p>

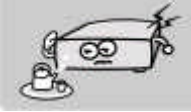
Señalización

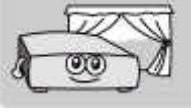
Esta marca aparece en el panel trasero del receptor, pintada prominentemente en color contraste al fondo.

Consiste en dos Símbolos Gráficos y mensaje de advertencia. Las especificaciones detalladas son las siguientes:



PRECAUCIÓN: Para reducir el riesgo de choque eléctrico, no desmonte la cubierta (o parte trasera). El servicio de montaje o mantenimiento debe ser realizado sólo por personal acreditado.



Cada símbolo gráfico lleva una explicación de su significado.

El símbolo de relámpago con flecha en un triángulo equilátero sirve para avisar al usuario de la presencia de “peligrosos voltajes” en el producto que podrá tener suficiente magnitud para constituir un riesgo a las personas.



El punto de exclamación en un triángulo equilátero sirve para avisar al usuario de la presencia de importantes instrucciones de operación y mantenimiento en el texto que acompaña el aparato.

ÍNDICE

1. Información General	3
1.1 Características Principales	3
1.2 Por su Seguridad	4
1.3 Desembalaje	4
1.4 Operación General del receptor	4
1.5 Panel Frontal	5
1.6 Demostración del Panel Frontal	5
1.7 Panel Trasero	6
1.8 Unidad de Control Remoto	7
2. Instalación del receptor	9
2.1 Conectar a la Antena y al TV	9
2.2 Conectar al TV usando EUROCONECTORES	10
2.3 Conectar al TV usando Soporte de RCA	11
3. Información del Menú	12
4. Instalación personal	13
4.1 Configuración Antena – 1) DiSEqC 1.2	13
4.1.1 Límite Este y Oeste	14
4.1.2 Reconfigurar límite DiSEqC	14
4.2 Configuración Antena – 2) Fija	15
4.3 Búsqueda de Canales – 1) DiSEqC 1.2	16
4.4 Búsqueda de Canales – 2) Fijo	19
4.5 Configuración Sistema	20
4.6 Modo Ocultar	21
4.7 Configuración Original	22
5. Función General de Visualización	23
5.1 Seleccionar Canal	23
5.2 Recordar Canal Anterior	23

- 5.3 Modo de TV y Radio.....23**
- 5.4 Modo de TV y VCR.....24**
- 5.5 Información de Canal.....24**
- 5.6 Control de Volumen y Audio.....24**
- 5.7 Posición.....25**
- 5.8 Tecla SAT.....25**
- 5.9 Lista de Favoritos.....25**
- 6. Gestor de Canales.....26**
- 6.1 Gestor de Canal.....26**
- 6.2 Canal Favorito.....27**
- 6.3 Mover el Canal.....28**
- 6.4 Bloquear el Canal.....28**
- 6.5 Renombrar el Canal.....29**
- 6.6 Eliminar el Canal.....29**
- 6.7 Clasificar el Canal.....30**
- 7. Información del Receptor.....30**
- 8. EPG (Guía Electrónica de Programa).....30**
- 9. Temporizador.....31**
- 9.1 Regulación de Tiempo.....31**
- 9.2 Reserva de Tiempo.....32**
- 10. Ayuda Orientación de Antena.....32**
- 11. Especificaciones Técnicas.....34**
- 12. Solución de Problemas.....36**
- ANEXO 1.....38**

1. Información General

Este receptor satélite digital le permite visualizar una variedad de programas vía satélite. Esta guía del usuario contiene tanto la instalación del receptor como los pasos necesarios para operar varios artículos. También se explica detalladamente los especiales artículos disponibles sólo en este receptor, y le enseñará cómo poner en pleno funcionamiento estos artículos.

1.1 Características Principales

- Compatible con MPEG2, DVB.
- Soporta gráficos en pantalla
- Posicionador DiSEqC1.2 para multi-satélites (63 satélites)
- Controles de banda C/Ku monturas polares
- Varias funciones de edición de canales
- Programación de varios satélites / información de transpondedores
- Búsqueda automática para nuevos transpondedores (Búsqueda de red)
- Memoriza hasta 4500 canales
- Fácil y rápida actualización de software a través del puerto RS-232
- Función de temporizador, enciende y apaga automáticamente según programación diaria, semanal, mensual, una vez.
- Sistema automático de movimiento de canales
- Guía electrónica de programas
- Soporta teletexto en pantalla y subtítulos
- Soporta teletexto VBI
- Función de ayuda para el posicionamiento de la antena
- Salida de video CVBS, RGB
- Permite la configuración de varios tipos de contadores, tipos de LNB y NTSC/PAL formatos de video
- Recepción SCPC/MCPC desde C/Ku satélite
- Multi LNB controlado por DiSEqC 1.2 y 22KHz, conmutación 0/12v
- Gráficos en pantalla de 256 colores
- Conversión PAL/NTSC automática

- Guarda automáticamente el último canal visto

1.2 Por su Seguridad

- Coloque el receptor en un lugar suficientemente ventilado
- No cubra el receptor ni lo coloque cerca de una fuente de calor
- Utilice un paño suave y seco para limpiar el receptor
- No realice ningún tipo de conexión con el receptor conectado
- No desmonte la tapa del receptor
- No exponga la unidad a calor o frío extremos o ambientes húmedos
- Nunca permita que caigan líquidos, spray u otros materiales dentro del receptor.

1.3 Desembalaje

Desembale el receptor y verifique si los siguientes artículos están incluidos en el paquete:

- 1 x Mando a distancia (RCU)
- 1 x Guía de usuario
- 1 x Receptor satélite Digital

1.4 Operación General del receptor

A través de éste manual descubrirá que la operación de su receptor se basa en gráficos en pantalla y menús. Estos menús le ayudarán a acceder a las funciones del receptor, guiándole por la instalación, organización de canal, visualización y otros...

Todas las funciones pueden ser realizadas usando los botones del mando a distancia, y algunas de ellas también pueden realizarse usando los botones del panel frontal.

En el uso de menús, si quiere volver al modo normal del TV, pulse el botón **TV/AV**, en cualquier momento

Por favor téngase en cuenta que las nuevas versiones de software podrían cambiar la funcionalidad del receptor.

Cuando encuentre cualquier dificultad en la operación de su unidad, por favor consulte la sección correspondiente de este manual, incluyendo Solución de Problemas, o llame al distribuidor o al servicio al cliente.

1.5 Panel Frontal



(1) **POWER:** Pulse este botón para cambiar entre el modo de funcionamiento y el de espera.

(2) **OK:** Ejecutar la opción seleccionada del menú.

(3)/ (7) **VOL+/VOL-:** Cuando esté viendo un canal, regular el volumen o mover a la opción izquierda o derecha del menú.

(4)/ (6) **CH-/CH+:** Cuando esté viendo un canal, cambiar al canal anterior o el siguiente, o mover a la opción superior o inferior del menú.

(5) **MENU:** Muestra el Menú Principal.

1.6 Demostración del Panel Frontal



: PROCESO DE CARGA



: MODO DE VCR



: PROCESO DE DESCARGA



: ESPERANDO



: ERROR EN TRANSMISIÓN DE DATO



: ERROR FLASHROM



: MODO DE TV



: ARRANQUE

1.7 Panel Trasero

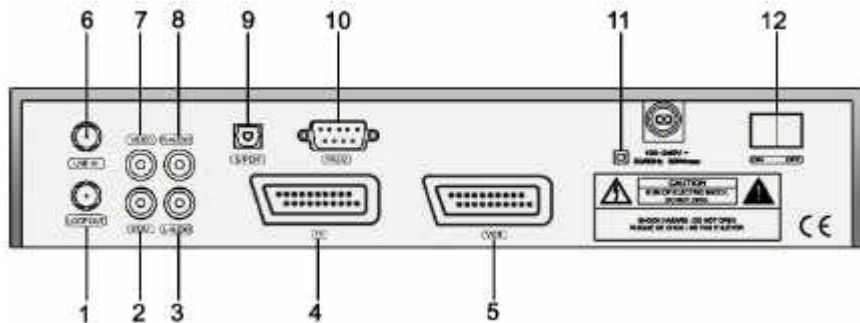

- (1) **LOOP OUT:** Conectar al otro receptor (Si se conecta a través de la salida del sintonizador digital)
- (2) **0/12V:** Conectar a un interruptor externo 0/12V
- (3)/ (8) **L-AUDIO/R-AUDIO:** Conectar al TV (toma de audio)
- (4) **TV:** Conectar al TV usando la toma de euroconector
- (5) **VCR:** Conectar al VCR usando toma de euroconector
- (6) **LNB IN:** Conectar a la antena satélite (Si entra del LNB al sintonizador digital)
- (7) **VIDEO:** Conectar al TV usando la toma RCA (Salida CVBS a TV)
- (9) **DIGITAL AUDIO:** Conectar al TV (audio digital)
- (10) **RS232:** Conectar a un PC para actualización de software
- (11) **100-240V~:** Conexión a red.
- (12) **ON/OFF:** Interruptor de encendido / apagado

1.8 Unidad de Control Remoto

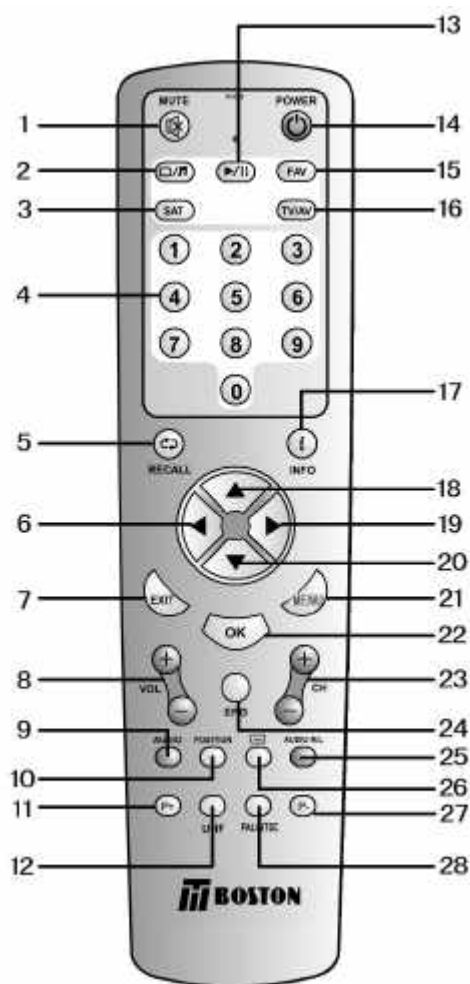

Especificación de teclas

- (1) Apretar para apagar el sonido temporalmente
- (2) Cambiar entre el modo de TV y el de Radio
- (3) Muestra la lista satélite de los canales encontrados
- (4) Introducir el número de la opción del menú o seleccionar un número de canal para visualizarlo
- (5) Volver al canal anterior
- (6) (18) (19) (20) Mover el cursor hacia izquierda/derecha/abajo
- (7) Volver al menú anterior en la pantalla de menú o salir de la opción
- (8) Ajusta el volumen cuando está viendo un canal
- (9) Cambia los idiomas de audio cuando está viendo un canal
- (10) Muestra la barra de posición en la pantalla para regular la antena o para realizar la búsqueda manualmente
- (11) (27) Mover arriba/abajo una página en la lista de canal
- (12) Cambia al modo de sintonización UHF
- (13) Pausar/Reproducir A/V
- (14) Cambia entre el modo de operación y el de espera
- (15) Muestra la lista de canales favoritos
- (16) Cambia entre el modo de TV y el de AV
- (17) Muestra la información del canal actual
- (21) Pulsar para mostrar el Menú Principal en la pantalla
- (22) Ejecuta la opción seleccionada en la pantalla de menú, o introduce el valor que quiera en cualquier modo de entrada
- (23) Cambia canales cuando está viendo un canal
- (24) Iniciar el EPG (Guía Electrónica de Programa)
- (25) Cambia entre audio izquierdo/audio derecho/estéreo
- (26) Cambia el modo por el de teletexto o el de subtítulo
- (28) Cambia entre PAL y NTSC

2. Instalación del receptor

En esta sección vamos a explicar la instalación del receptor. Tenga en cuenta los manuales facilitados para la instalación de los equipos exteriores y la antena. Antes de añadir un nuevo equipo, debe consultar las partes relativas del manual para la instalación.

2.1 Conectar a la Antena y al TV (Mono) usando conectores RCA

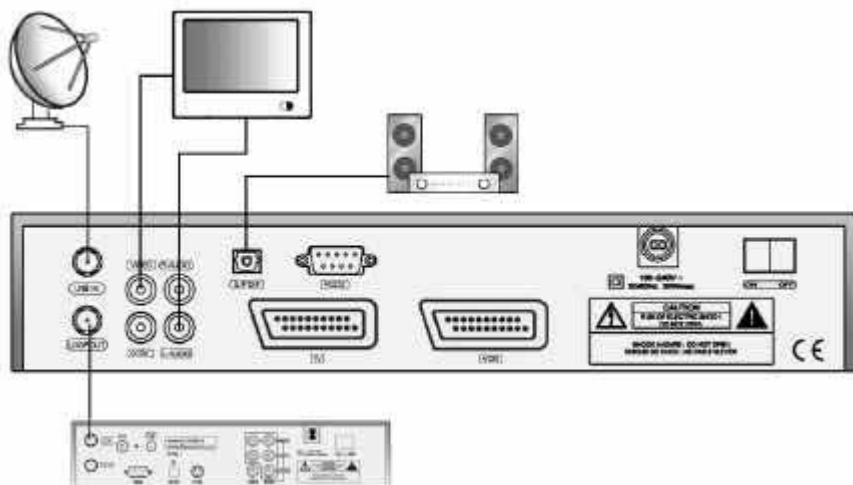

2.3 Conectar al TV (Estéreo) usando conectores RCA

ANTENA SATÉLITE

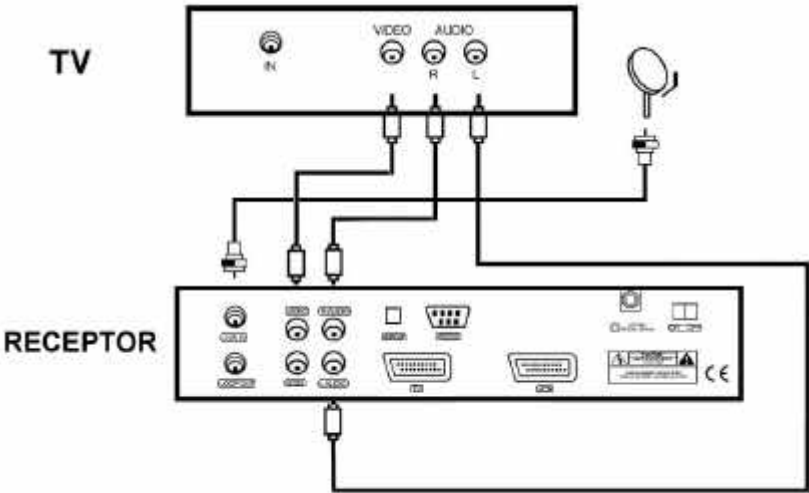

3. Información del Menú

Una vez instalados y conectados los cables del receptor, aparecerá el menú.

Este menú consta de 5 opciones:

- Gestor de canales
- Guía de programas
- Temporizador
- Instalación de usuario
- Información del sistema

Durante la instalación, pulse la tecla **OK** para confirmar una selección y las teclas **? ?** para mostrar la lista desplegable. Puede usar también las teclas numéricas en el mando a distancia para introducir un valor numérico para ver la TV.

Use las teclas **? ?** para mover a la izquierda o a la derecha de una línea a la otra. Use las teclas **? ?** para mover el cursor arriba o abajo en el submenú.

Para salir del sistema de menú en cualquier momento, pulse la tecla **EXIT** en el mando a distancia.



4. Instalación personal

Este menú consta de 5 submenús:

- Ajuste de antena
- Búsqueda de canales
- Ajuste de sistema
- Bloqueo paterno
- Configuración de fábrica



4.1 Configuración Antena DiSEqC 1.2 (Ver Anexo I)

1. **Antena:** Puede seleccionar como máximo 16 antenas con los interruptores de combinación.
2. **Tipo:** Seleccionar su tipo de antena y ponerla como DiSEqC 1.2.
3. **Satélite:** Seleccionar el primer satélite que quiera.
4. **Tipo de LNB:** Seleccionar su tipo de LNB. Si tiene un LNB universal, seleccione Univ.
5. **LNB Freq:** Introducir la frecuencia adecuada de LNB de acuerdo con su LNB usando las teclas numéricas en el mando a distancia o use el KEY PAD pulsando la tecla **OK**.
Si tiene un LNB dual, introduzca el valor apropiado en el menú correspondiente.
6. **Conmutadores (0/12V, 22KHz Tono, DiSEqC):** Puede seleccionar los conmutadores con los que quiera configurar la antena.
7. **Control de banda C/Ku:** Puede seleccionar el control de banda C/Ku para

seleccionar el tipo de cambio.

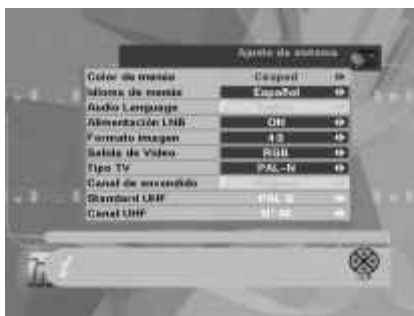

4.1.1 Límite Este y Oeste

Al seleccionar el botón **Configuración de límites**, el menú de **Configuración de límites** aparece. Pulsando la tecla **?** en la unidad RCU continuamente, podrá ir al punto más al este. Pulse el botón **OK** en el mando a distancia. El mensaje **“¿Desea establecer el límite Este para el motor DiSEqC?”** se mostrará para que lo confirme. Coloque el cursor en el botón **OK** en la pantalla y pulse la tecla **OK** en el mando a distancia para confirmar el Límite de Este.

Para configurar el límite Oeste, siga los mismos pasos que acaba de seguir para el límite Este.



4.1.2 Reconfigurar límite DiSEqC

Si quiere reconfigurar el Límite Este o el Límite Oeste, coloque el cursor en el botón **Restablecer el límite DiSEqC** y después pulse la tecla **OK** en el mando a distancia.

botón **OK** en la pantalla y después espere hasta se guarden los datos.



4.3 Búsqueda de Canales Antena DiSEqC 1.2

1. **Antena:** Seleccione su número de antena.
2. **Satélite:** Seleccione el satélite deseado usando las teclas ? ? .

Al pulsar la tecla **OK** pueden mostrarse también una lista de satélites. Puede ver la información del seleccionado satélite en el lado derecho.

Modo Edición: Si quiere editar cierto dato preprogramado tales como Transpondedor, Frecuencia, Velocidad de Símbolo, Polarización y 22KHz, pulse la tecla **Modo Edición** (tecla en color **Rojo**) en el mando a distancia.

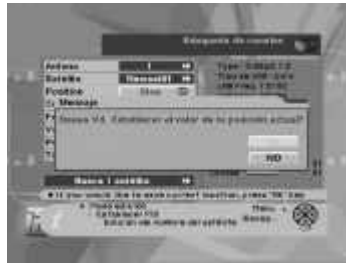

3. **Posición:** Después de seleccionar un satélite, por favor seleccione el botón **Posición** y después mantenga apretada la tecla ? o ? en el mando a distancia hasta que el satélite seleccionado esté posicionado. Si el satélite está posicionado correctamente, el color de la barra de etiqueta de señal se convertirá en amarillo. Cuando pulse la tecla **OK**, aparecerá el mensaje “¿Desea Vd. establecer el valor

de la posición actual?”.

4. **Transpondedor:** Seleccione el transpondedor que quiera usando las teclas ? ? . Si pulsa la tecla **OK**, aparecerá una lista desplegable que también le pide seleccionar el transpondedor que quiera.
5. **Frecuencia y velocidad de símbolo:** Editar la Frecuencia y la Velocidad de símbolos.
6. **Polarización:** Seleccionar Hor o Ver.
7. **Modo búsqueda:** Seleccionar ALL (todos) o FTA (libres) con las teclas ? ? .
8. Le permite buscar canales usando las teclas de dirección.
 - **Busca 1 satélite:** Buscar canales para un satélite, que ha sido seleccionado de la columna de Satélite.
 - **Busca TP (transpondedor):** Buscar canales en un TP, que ha sido seleccionado de la columna de TP.
 - **Búsqueda de red:** Buscar canales para la red relacionada con el TP.



El receptor buscará automáticamente los canales para TV y Radio. Durante este proceso puede ver una lista de los canales anteriormente encontrados en la Ventana de Lista de la pantalla. La diferencia de frecuencia $\pm 2\text{MHz}$ del satélite no tiene efecto para el uso, el receptor sintoniza automáticamente la mejor señal. Al finalizar la búsqueda de canales, el cursor será colocado en **View CH** automáticamente. Ahora pulse el botón **OK** para ver el último canal encontrado.

9. **Establecer PID:** Si quiere configurar el PID (Identificador de Paquete) manualmente, seleccione TP en la “Página de Búsqueda de Canales” y pulse la tecla **MENU** en el mando a distancia para mostrar la ventana de opciones.

Después seleccione la opción **Establecer PID** y pulse **OK**. El menú de configuración de PID aparecerá. Introduzca el valor actual y seleccione **OK**.



10. **Edición del nombre del satélite:** Si quiere cambiar el nombre del satélite, seleccione el satélite y pulse la tecla **Edición del nombre del satélite** (tecla en color **Amarillo**) el mando a distancia para mostrar la ventana de opciones. Aparecerá el diálogo de teclado. Con las teclas de dirección del mando a distancia podrá editar el nombre del satélite.
11. **Borra TP:** Si quiere eliminar un Transpondedor, por favor seleccione el Transpondedor que quiera eliminar y después pulse la tecla **MENU** el mando a distancia para mostrar la ventana de opciones. Después seleccione la opción **Borra TP** Aparecerá un mensaje de confirmación.
12. **Re-Sync:** Cuando todas las posiciones de los satélites encontrados hayan sido cambiadas por cualquier razón, puede realinear todas, una vez ajustada una posición de satélite.
13. **Ir a 0° para DiSeqC 1.2:** Cuando instale el motor de la antena DiSeqC 1.2, puede seleccionar esta función para mover el centro de la antena a 0°C.



14. **Opciones de búsqueda:** El receptor le permite buscar canales con convenientes opciones como las siguientes:

- Sólo libres
- Sólo TP sin buscar
- Ordena por codificación

Si selecciona **Ordena por codificación**, el receptor clasifica los canales codificados automáticamente.

Si selecciona **Sólo TP sin buscar**, el receptor busca canales en el TP que no han sido encontrados.

Si selecciona **Sólo libres**, el receptor busca libremente los canales libres de este satélite.



4.4 Búsqueda de Canales Antena Fija

1. **Antena:** Seleccione su número de antena.
2. **Satélite:** Seleccione el satélite que quiera usando las teclas de dirección.

Pulsar la tecla **OK** puede mostrar también una lista de satélites. Puede ver la información del satélite seleccionado en el lado derecho.

Modo edición: Si quiere editar cierto dato preprogramado tales como Transpondedor, Frecuencia, Proporción de Símbolo, Polarización y 22KHz, pulse la tecla **Modo edición** (tecla en color **Rojo**) en el mando a distancia para mostrar la ventana de opciones. Puede moverse por estas columnas para cambiar el valor.

3. Por favor consulte la Lista 4 a 14 de la Sección 20 para las opciones que quedan.

4.5 Configuración Sistema

El menú de **Configuración de sistema** le permite configurar las opciones dependiendo de su entorno

1. **Idioma de menús:** Para seleccionar el idioma que quiera.
2. **Idioma de audio:** Seleccionar el idioma de audio que quiera para ponerlo como prioridad bajo la condición de que este idioma lo emita el canal seleccionado
3. **Alimentación LNB:** **Si** su receptor está conectado con el LNB, seleccione **SI**. Pero si su receptor está conectado con otro receptor a través del **paso de señal**, debe comprobar que ese receptor está conectado directamente con el LNB. En caso de que el otro receptor esté conectado directamente con el LNB, seleccione **OFF**.



4. **Formato de pantalla:** Si su TV soporta el formato de pantalla 16:9 y el canal seleccionado provee programa de formato de 16:9, seleccione **16:9**.
 5. **Salida de vídeo:** Si su toma de euroconector soporta control RGB, seleccione RGB. Si no, seleccione CVBS.
 6. **Tipo TV:** Seleccione el tipo de sistema de acuerdo con el tipo de su TV.
 7. **Canal de encendido:** Si pulsa la tecla **OK**, aparecerá la lista de canales. Puede seleccionar un canal de la lista. El canal seleccionado será el que aparezca en pantalla en cuanto encienda el receptor.
 8. **Standard UHF:** Seleccionar el tipo de UHF.
 9. **Canal UHF:** Seleccionar el canal de UHF que quiera para el modo de satélite.
- Nota:** En países donde no se usa UHF, las opciones en la Lista 8 y 9 serán eliminadas.

4.6 Modo Ocultar

Esta función le permite bloquear el canal con una contraseña para evitar que los niños tengan acceso a este canal.

Puede proteger también los datos e informaciones instaladas con este Bloqueo de Instalación.



Cómo cambiar la Contraseña

1. Introducir la contraseña actual.
2. Seleccionar **ON** de Modo Ocultar.
3. Introducir la nueva contraseña.
4. Confirmar su nueva contraseña introduciendo la nueva contraseña de nuevo.

Nota: La contraseña de configuración original es **0000**.

Advertencia: Una vez cambiada la contraseña, por favor guárdela en un sitio seguro.

Cómo usar el Modo Ocultar

1. Para activar la función de Modo Ocultar, váyase a la Página de Gestor de Canales de TV.
2. Pulse la tecla **Bloqueo** (Tecla en color **Azul**) en el mando a distancia.
3. Seleccione el canal que quiera bloquear.
Pulse **OK** y aparecerá el símbolo .

Cómo usar el Bloqueo de Instalación

1. Introducir la contraseña actual.
2. Seleccionar **ON**
3. Introducir la nueva contraseña.
4. Confirmar su nueva contraseña introduciendo la nueva contraseña de nuevo.
5. Salir de este menú.

6. Seleccionar cualquier menú y pulse **OK** en la RCU.
7. Después aparecerá la ventana para Introducir la Contraseña.
8. No puede poner en marcha ningún menú hasta que introduzca la contraseña correcta.

Nota: La contraseña de configuración original es **0000**.

Advertencia: No olvide su contraseña.



4.7 Configuración Original

Si quiere poner el receptor a la condición de configuración original de la fábrica, seleccione Configuración Original y pulse la tecla **OK**.

Después un mensaje de advertencia aparecerá en la pantalla. Para confirmarlo, por favor seleccione **OK**.

Advertencia: Si selecciona la configuración original de la fábrica, va a perder todos los datos e informaciones que ha instalado anteriormente.



5. Función General de Visualización

Puede ver las descripciones de funciones básicas de su receptor mientras está viendo la televisión de satélite o escuchando la radio de satélite.

Cuando esté viendo la TV, la información del canal actual se muestra en el fondo de la pantalla si pulsa el botón **INFO** en la unidad RCU.

5.1 Seleccionar Canal

Si quiere seleccionar canales, use la tecla **CH** en el panel frontal o las teclas **CH+**, **CH-** en la unidad RCU o las teclas numéricas.

Además de la función mencionada anteriormente, el receptor provee la función de cambio de canales más conveniente.



Cuando está viendo la TV, pulse la tecla **OK** en la RCU. Una lista de canales se mostrará en el lado derecho de la pantalla. Si pulsa la tecla **EXIT**, la lista de canales desaparecerá.

Para seleccionar un canal, vea arriba o abajo esta lista de canal y coloque el cursor en el canal que quiera. Después pulse la tecla **OK** para ver el canal seleccionado.

Si pulsa la tecla **?** en la RCU, la lista de canal se mueve de página a página.

5.2 Recordar Canal Anterior

Pulse la tecla **RECALL** en la RCU para mover al canal anterior que vio.

5.3 Modo de TV y Radio

Mientras está viendo un canal de TV, pulse la tecla  en la RCU para cambiar entre el modo de TV y el de Radio.

5.4 Modo de TV y VCR

La tecla TV/AV en la RCU le permite cambiar el modo de satélite a TV o VCR.

Pulse una vez para mover al modo de TV.

Pulse de nuevo para mover al modo de VCR.

Pulse de nuevo para volver al modo de satélite.

Nota: Esta función es sólo aplicable cuando el receptor tiene euroconector.

5.5 Información de Canal

Cada vez que cambie canales, recibirá la información del programa durante unos segundos. Cuando está viendo el canal, puede ver la información del canal actual cuando quiera pulsando la tecla **INFO** en la RCU.



5.6 Control de Volumen y Audio

1. Control de volumen

Para aumentar o disminuir el volumen, use la tecla **VOL+/-** en la RCU o las teclas **? ?** en el panel frontal.

Nota: El receptor tiene 18 niveles de volumen y puede ser controlado desde el nivel de volumen de su TV.

2. Silencio

Para poner en silencio el sonido, pulse el botón en la RCU. Para restaurar el sonido normal, pulse esta tecla una vez más.

3. Control de Audio

Pulse la tecla **AUDIO R/L** repetidamente para seleccionar una de las tres posibles configuraciones de Audio (Izquierda, Derecha y Estéreo)

La actual configuración de audio se mostrará en la información del canal.

4. Selección de idioma

Pulse la tecla **AUDIO** en la RCU repetidamente para seleccionar el idioma de audio.

Es dependiente de la transmisión de la señal de audio.

5.7 Posición

Si quiere ajustar la antena más exactamente, pulse la tecla **POSITION** en la RCU y aparecerá la barra de posición. Pulse la tecla **? o ?** en la RCU para regularla.

Puede usar también esta función para búsqueda manual en vez de automática.



5.8 Tecla SAT

Si busca canales de más de un satélite y quiere tener una lista de canal para cada satélite, pulse la tecla **SAT** en la RCU, aparecerá una lista de satélites.

Seleccione el satélite que quiera, pulse la tecla **OK** en la RCU y después tendrá una lista de canales de su elección.

5.9 Lista de Favoritos

Para crear una lista de grupo favorito, pulse la tecla **FAV** en la RCU.

Puede tener acceso al siguiente grupo favorito cuando pulse la tecla **FAV** de nuevo.

La forma de agrupar canales favoritos está explicada en la sección Canal Favorito (página 27).



6. Gestor de Canales

El receptor le ofrece una de las funciones más potentes de gestor de canales en el mundo. Esta función le permite no sólo ver canales sino también realizar muchas cosas interesantes y útiles.

6.1 Gestor de Canales

El gestor de Canales consiste en canal de TV y canal de Radio.

Nota: Como el uso de Canales de Radio es igual que Canales de TV, en este manual solamente explicamos el gestor de Canales de TV.

En el lado izquierdo del menú de canales de TV, puede ver la lista de canales. En el lado derecho puede ver el canal actual en imagen pequeña en modo Gráfico (PIG) (1/9 tamaño del modo normal). Puede ver también la información de canal bajo la pantalla de PIG.

Cuando mueve el cursor de un canal al otro, el PIG se cambia respectivamente.

Puede ver las teclas coloridas en la RCU como abajo.



6.2 Canal Favorito

Cuando selecciona el administrador de canal, aparece la lista favorita preconfigurada en la pantalla como Favorito 1.

Seleccione su canal favorito y después pulse la tecla **OK**.

Después el símbolo 😊 aparecerá al lado del nombre del canal seleccionado.

Si quiere quitar el nombre del canal de la lista de canal favorito, pulse la tecla **OK** una vez más, después la marca 😊 desaparecerá.

Después de la selección de los canales favoritos, pulse la tecla **EXIT** dos veces para guardar datos y pulse la tecla **FAV** repetidamente para ver si cada uno de los grupos de favoritos está correctamente seleccionado.

S representa el canal codificado



Cómo crear un grupo favorito

1. Cuando entre en el gestor de canales, el grupo favorito preconfigurado se mostrará una vez en la pantalla como Favorito 1.
2. Si pulsa la tecla **Favorito** (tecla en color **Verde**) en la RCU, se creará un nuevo grupo favorito como Favorito 2.

Cómo editar el nombre de un grupo Favorito

1. En el modo de favorito, pulse la tecla **MENU** en la RCU y se mostrará en pantalla la ventana de opciones.
2. Seleccione **“Renombrar el grupo de favoritos** en la ventana de opciones.
3. Puede editar el nombre usando el teclado



6.3 Mover el Canal

En la página de gestor de canales de TV, pulse la tecla **Mover** (tecla en color **Amarillo**) en la RCU.

Seleccione un canal pulsando la tecla **OK** y mueva el cursor a la situación donde quiere mover el canal seleccionado y pulse la tecla **OK**. Después, encontrará que el canal seleccionado ha sido movido a la situación deseada y el número del canal ha cambiado.

Compruebe si el número del canal ha cambiado en la lista de canal.



6.4 Bloquear el Canal

En la página de gestor de canales de TV, pulse la tecla **Bloqueo** (tecla en color **Azul**) en la RCU. Esta opción **Bloqueo** le permite bloquear el canal. Primero seleccione el canal que quiera bloquear, y pulse la tecla **OK**. Después el símbolo  se marcará detrás del nombre del canal seleccionado.

Nota: Para hacer funcionar el bloqueo de canal, debe configurar el Modo Ocultar previamente.

6.5 Renombrar el Canal

En la Página Principal, pulse la tecla **MENU** en la RCU, y después seleccione Renombrar en el menú de opciones.

Esta opción le permite renombrar el canal. Primero seleccione el canal que quiera renombrar y pulse la tecla **OK**, después aparecerá una ventana de diálogo de teclado. Introduzca el nombre que quiera. Compruebe si el nombre del canal ha sido cambiado en la lista de canal.



6.6 Eliminar el Canal

Puede entrar en el Gestor de canales en el modo de Eliminar CH si pulsa la tecla **Borrar** (tecla en color **Rojo**) en la RCU. Después, si pulsa la tecla Borrar (tecla en color Rojo) repetidamente, el modo irá cambiando circularmente por Borrar TP —» Borrar Satélite —» Borrar Todo —» Borrar Canales.

Esta opción le permite eliminar el canal permanentemente. Primero seleccione los canales que quiera eliminar; el número del canal seleccionado será marcado con “X”. Si cancela la selección, pulse la tecla **OK** de nuevo, se restaurará el número marcado. Si decide eliminarlo, pulse la tecla **EXIT** y después pulse la tecla **OK** para eliminarlo. Compruebe si el número del canal ha sido eliminado en la lista de canal.

Advertencia: El canal eliminado no se puede recuperar a menos que lo busque de nuevo.

6.7 Clasificar Canales

En la Página Principal, pulse la tecla **MENU** en la RCU, y seleccione **Escoger** en el menú de opción.

Este menú de clasificación tiene una sub opción y ésta le permite clasificar los canales como quiera.

Puede clasificar los canales por Favorito, Bloqueado, Codificado, nombre del satélite y nombre del canal. Coloque el cursor en la línea que quiera, y después pulse la tecla **OK**.

Compruebe si los canales han sido clasificados apropiadamente en la lista de canal.

Nota: Gestor de Canal de Radio tiene la misma operación como Gestor de Canal de TV.



7. Información del Receptor

En la Página Principal, seleccione **Información del receptor** y pulse la tecla **OK** en la RCU para entrar en el submenú. En este menú puede ver la información del receptor incluso **producto**, **versión de Software**, **versión de Hardware**.

8. EPG (Guía Electrónica de Programa)

El receptor le ofrece la función de EPG para obtener el acceso a la Guía de TV (o Guía de Radio si escucha canales de radio) que mostrará los títulos y otra información del programa actual y el siguiente en diferentes canales. La información está sólo disponible en la red que puede ver los canales.

Para ver los datos de EPG, pulse la tecla **EPG** en su RCU mientras está viendo un canal o seleccione Guía de Programa en la Página Principal.

La ventana de **EPG** aparecerá.

Puede ver el canal en la pantalla; la lista de canal en el lado izquierdo y el Programa para el canal seleccionado en el lado derecho, así como el tiempo relacionado con el programa.

Seleccione un canal o coloque la marca ? en el tiempo del nombre del Programa, del cual quiere saber la información detallada. Después puede ver el botón azul si hay información detallada del canal. Pulse **Detalles** (tecla en color **Azul**) en la RCU para que aparezca la ventana de información detallada.

Si quiere verificar la información anterior o la siguiente del canal, por favor pulse la tecla **+6:00** (tecla en color **Amarrillo**) o la tecla **- 6:00** (tecla en color **Verde**) en la RCU.

Nota: Un mensaje “**Sin información**” aparecerá si el canal seleccionado no provee datos de EPG.



9. Temporizador

Puede ajustar el tiempo real así como programar el temporizador de varias formas. Esta función es uno de los puntos más fuertes de esta unidad.

9.1 Regulación de Tiempo

Normalmente obtiene el tiempo real de la información del satélite automáticamente pero a veces se transmite información equivocada. En tal caso, puede ajustar el tiempo real usando esta función.



9.2 Reserva de Tiempo

El temporizador puede ser activado con la opción **“Encendido”** y/o **“Apagado”**.

El temporizador le permite programar las funciones del temporizador.

Puede configurar el temporizador diario, semanal, mensualmente o de una vez.

10. Ayuda Orientación de Antena

Aunque haya introducido los valores correctos en el menú de Configuración de Antena, si su antena está colocada equivocadamente, no va a recibir señales del Satélite.



Por lo tanto, el receptor ofrece Ayuda para la Orientación de la Antena para que tenga la información exacta para dirigir su antena hacia un satélite.

Primero seleccione el nombre del Satélite que quiera y después se mostrará la situación del satélite. En caso de que la situación del satélite haya cambiado, puede reconfigurar la nueva situación.

Segundo, introduzca el valor de Longitud y Latitud.

Después de introducir el valor de su posición correcto, coloque su cursor en calcular y pulse la tecla **OK**. El receptor muestra la información exacta de la antena.

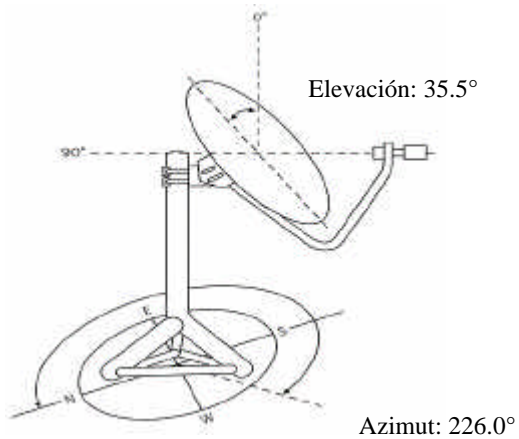

11. Especificaciones Técnicas

NORMAS DE TRANSMISIÓN	
DVB, MPEG-2	
ENTRADA/DEMODULACIÓN	
Tipo Conector	Tipo 2X F, 3/8-32UNEF-2A (1 entrada/ 1 loop through)
Frecuencia Entrada	950 a 2150 MHz.
Nivel Entrada Señal	-65 a -25dBm
Control Banda	22 KHz.
Alimentación LNB	13.0 + 0.5 V/18V + 0.7V, máximo 400mA
Tipo Demodulación	Código QPSK/FEC (DVB prETS 300 421)
Velocidad Símbolo	2 <Rs <45 Mbaud (SCPC/MCPC)
AUDIO DIGITAL	
Tipo Conector	1 x RCA
Salida	S/PDIF codificado con AC-3 (Opcional)
Frecuencia Muestreo	32, 44.1 o 48 KHz
PROCESO AUDIO/VIDEO	
Descompresión Audio	MPEG – 1 capa I y II / Musicam
Salidas Audio	Canal Estéreo / Mono Dual / Estéreo Conjunto / Mono
Descompresión Video	MPEG – Perfil Principal @ Niveles Principales con Letra
Video Buffer	64 Mbits de SDRAM
Velocidad de símbolo	Hasta 15Mbits/s (Máximo burst de arranque: 228 Mbits/s)
Salida Video	PAL – 25 marcos @ 720 x 576 NTSC – 30 marcos @ 720 x 480
Formato Video	4:3, 16:9

PUETO SERIE	
Conector	9-pin D-sub hembra
Protocolo de datos	Interfaz RS232C. El DVB-DSR se ve como el Equipo de Comunicación de Dato (DCE) y el PC (u otro terminal) se ve como el Equipo Terminal de datos (DTE).
Velocidad de transmisión	Máximo 625K bits/s
FUENTE DE ALIMENTACIÓN	
Tipo	Fuente conmutada
Voltaje entrada principal	100-240V AC @ 50Hz/60Hz±5%
Consumo de potencia nominal	30W
MICROPROCESADOR	
Microprocesador	STMicroelectrónics Sti5518
Frecuencia de Reloj	81MHz
Memoria SD/RAM	8Mbyte
Memoria Flash	2Mbyte
CARACTERÍSTICAS FÍSICAS	
Panel Frontal	
Teclas	6 Teclas
Indicadores	Encendido/Apagado
Entrada de control remoto	Receptor Infrarrojo
Pantalla frontal	4Dígitos (7Segmentos)
Panel Trasero	
Conectores	1 Entrada LNB / 1 Salida Loop Through (tipo 2F) 1 x 0/12 Voltaje (RCA) 2 x Audio L/R (RCA) 1 x SEÑAL Video (RCA) 1 x RS-232 (9-pin D-sub femenino) 1 x S-VHS (4-pin Mini-Din) 2 x Scarts (TV /VCR)

12. Solución de Problemas

Problema	Posibles Causas	Solución
La pantalla en el panel frontal no se enciende.	El cable de red no está conectado.	Comprobar si el cable de red está enchufado a la toma de corriente.
No hay sonido o imagen, pero en el panel frontal la luz está encendida en rojo.	La unidad está en el modo de espera.	Pulsar el botón de espera.
No hay sonido o imagen.	La antena de satélite no está apuntando al satélite.	Ajustar la antena. Comprobar el Nivel de Señal en el menú de Configuración de Antena.
	No hay señal o la señal es débil.	Comprobar las conexiones de cable, LNB y otro equipo está conectado entre el LNB y el receptor, y/o ajustar la antena
Mala imagen/Error de bloque.	La antena de satélite no está apuntando al satélite.	Ajustar la antena.
	La señal es demasiado fuerte.	Conectar un atenuador de señal a la entrada LNB.
	La antena de satélite es demasiado pequeña.	Cambiarlo por una antena más grande.
	El factor de ruido de LNB es demasiado alto.	Cambiarlo por un LNB con factor de ruido más bajo.
No aparece imagen en la pantalla de TV.	El sistema está conectado por conductores de SCART y el TV no está en el modo de AV/EXT.	Comprobar el canal fijo UHF en su sistema y sintonizar el canal UHF apropiadamente.

Problema	Posibles Causas	Solución
Hay interferencia en su canal satélite digital.	El sistema está conectado usando conductores RF y el canal de salida del receptor interfiere con un existente canal terrestre o señal de Video.	Cambiar el canal de salida del receptor a un canal más adecuado, o conectar el sistema usando cables de SCART.
El RCU no funciona.	Batería agotada.	Cambiar la batería.
	RCU está incorrectamente apuntado.	Apuntar el RCU a la unidad, o comprobar si hay algo que está bloqueando el panel frontal.

---ANEXO 1---

CONFIGURACION PARA CONMUTADORES **DISEqC**

En el menú “**Configuración de Antena**” Seleccione el sub-menú “**DISEqC**” situándose sobre la casilla indicada con los cursores y presionando OK

Aparece entonces una ventana con las siguientes opciones:

COMMITTED
UNCOMMITTED
DISEqC-REPEAT

Seleccione la posición de la opción COMMITTED según la siguiente tabla:

# 1	Para	DISEqC posición A
# 2	Para	DISEqC posición B
# 3	Para	DISEqC posición C
# 4	Para	DISEqC posición D

La opción UNCOMMITTED quedara sin seleccionar, y la opción DISEqC-REPEAT quedará a **OFF**.

Sitúese sobre la opción “**OK**” con los cursores, y presione OK en el mando a distancia para volver al menú anterior.